

轨道系统 规格书

HMS-62

— TLS-H 系列



【基础参数】

- 工艺材质:AL6063-T5, 表面喷涂
- 外观颜色:黑色 (RAL9005)、白色 (RAL9003)
- 防水等级:IP20
- 光束角:8°/15°/24°/36°/50° 可选
- 成品色温:2700/3000/4000/3000-5000K 可选
- 成品显指:90
- 色容差(光源):<3 Step
- 输入电压:AC220-240V
- 工作温度:-15°C~35°C
- 发光方向:下发光
- 调光方式:非调光
- 产品应用:室内
- 产品认证: CE、ROHS、Reach
- 质保年限: 5 年

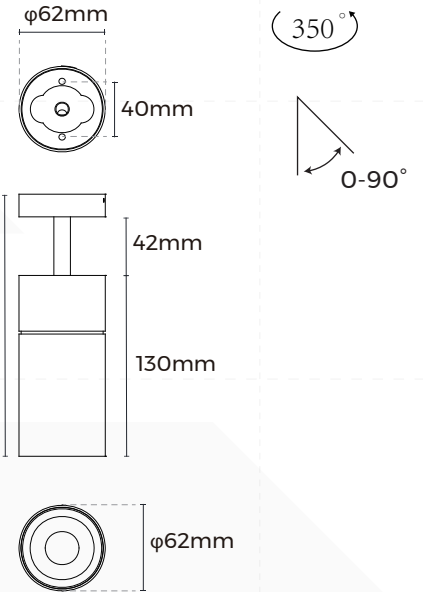

【灯具参数】

版本	商城型号	尺寸	输入电压 (V)	额定电流 (A)	典型功率 (W)	最大功率 (W)	显指 (CRI)	光束角	色温	流明 (LM)
常规款	HMS-62	φ62*130mm	220-240 VAC	/	10	12	>90	8°	2700K	480
									3000K	510
									4000K	550
								15°	2700K	925
									3000K	975
									4000K	1050
					24°	2700K		1125		
						3000K		1185		
						4000K		1275		
					36°	2700K		1125		
						3000K		1185		
						4000K		1275		

常规款								50°	2700K	1060
									3000K	1115
									4000K	1200
高光效款	HMS-62	φ62*130mm	220-240 VAC	/	15	17	>90	15°	2700K	1345
									3000K	1385
									4000K	1425
								24°	2700K	1485
									3000K	1530
									4000K	1575
								36°	2700K	1485
									3000K	1530
									4000K	1575
拨码双色温款	HMS-62	φ62*130mm	220-240 VAC	/	15	17	>90	50°	3000K	1410
									4000K	1455
									5000K	1500
								15°	3000K	1050
									3800K	1200
									5000K	1125
								24°	3000K	1125
									3800K	1275
									5000K	1200
								36°	3000K	1050
									3800K	1200
									5000K	1125
50°	3000K	1050								
	3800K	1200								
	5000K	1125								

备注:

- 1、以上参数基于Ra90,4000K色温标准灯具进行测试的结果;
- 2、光通量允许有±10%的容差范围;
- 3、以上参数均为经典值。

【色区Bining信息】

图:x-y颜色空间中的暖色和中性白色测试BIN区(常规版本的光源)

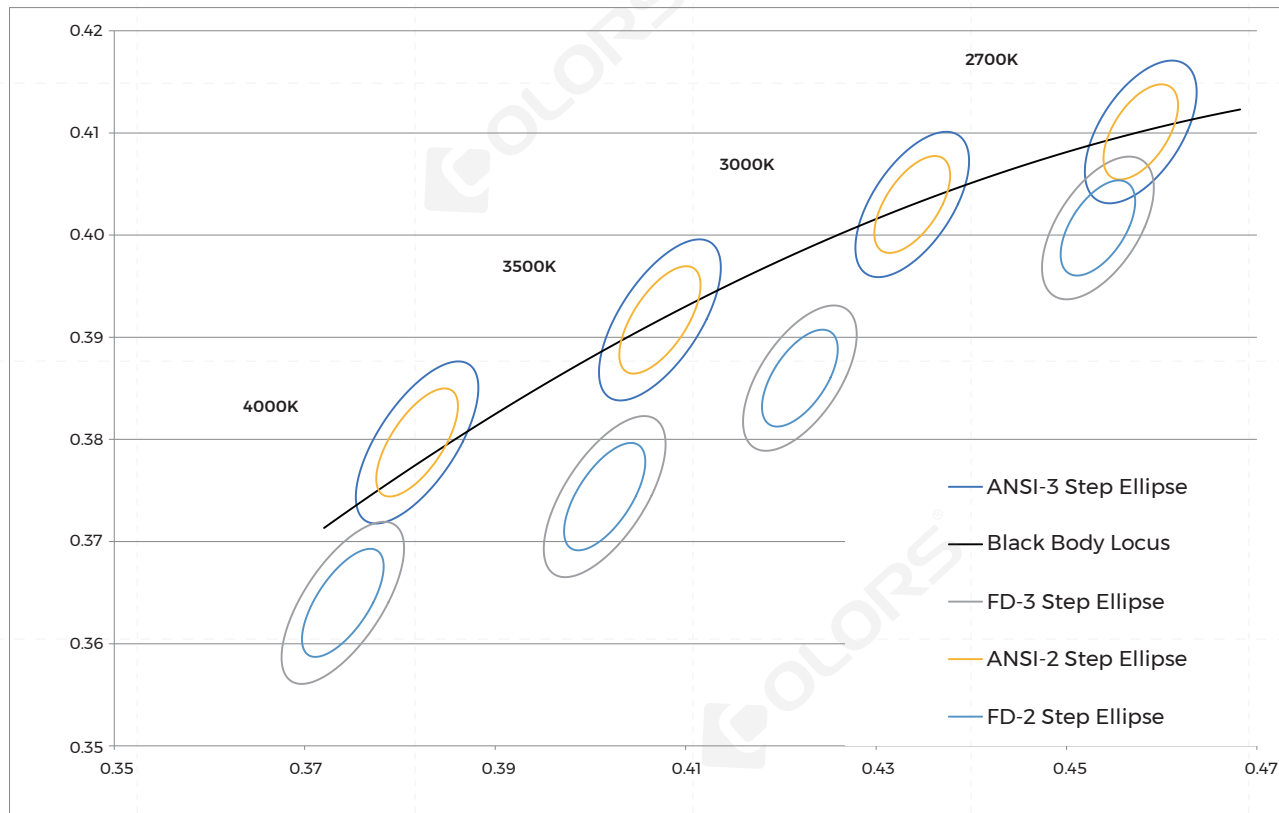

备注:脉冲试验条件, $T_c = 65^\circ\text{C}$

图:暖色和中性白色xy Bin坐标及相关典型CCT(产品热定向温度为 $T_c = 65^\circ\text{C}$)

Bin 代码	2700K	3000K	3500K	4000K
ANSI Bin (仅供参考)	(2580K-2870K)	(2870K-3220K)	(3220K-3710K)	(3710K-4260K)
83 (3 SDCM)	(2645K-2788K)	(3025K-3210K)	(3333K-3567K)	(3935K-4254K)
82 (2 SDCM)	(2668K-2764K)	(3055K-3178K)	(3370K-3526K)	(3985K-4197K)
中心点 (x,y)	(0.4533,0.4007)	(0.422,0.386)	(0.4015,0.3744)	(0.374,0.364)

备注:Bridgelux在CIE 1931色区中x和y颜色坐标的公差为 ± 0.007

【产品配光曲线】

· 常规款

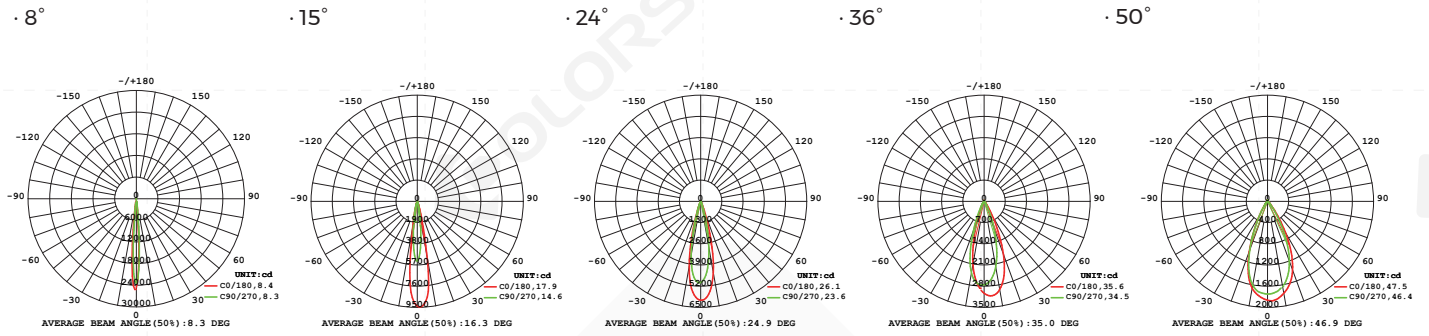

配光曲线

配光曲线

配光曲线

配光曲线

配光曲线

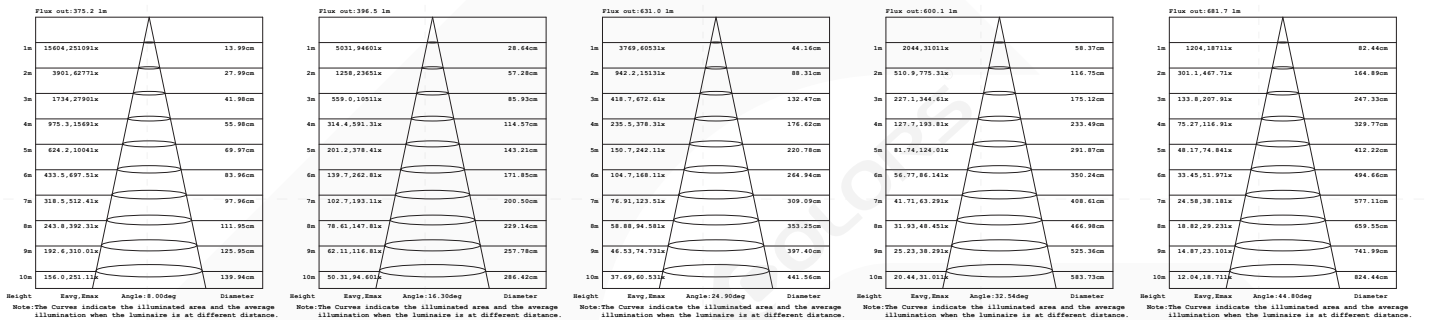

平均有效照度图

平均有效照度图

平均有效照度图

平均有效照度图

平均有效照度图

· 高光效款

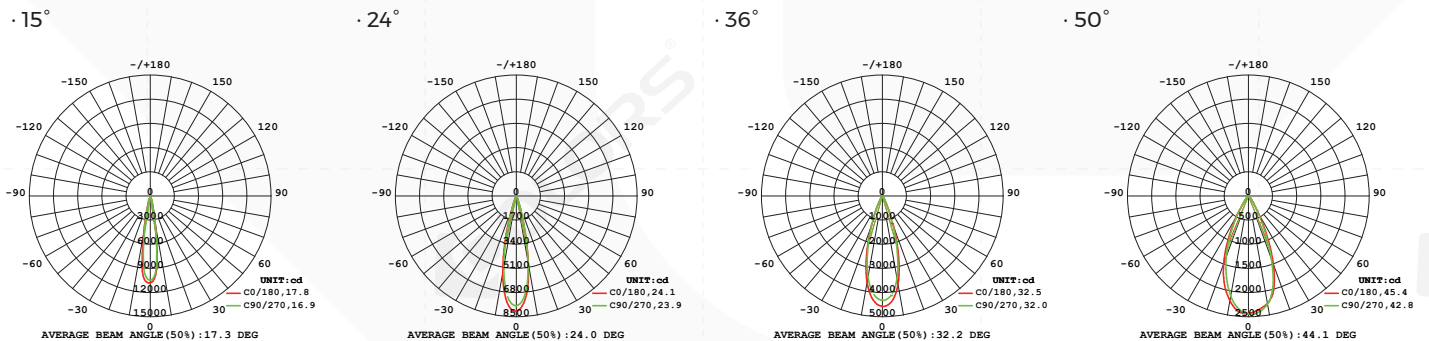

配光曲线

配光曲线

配光曲线

配光曲线

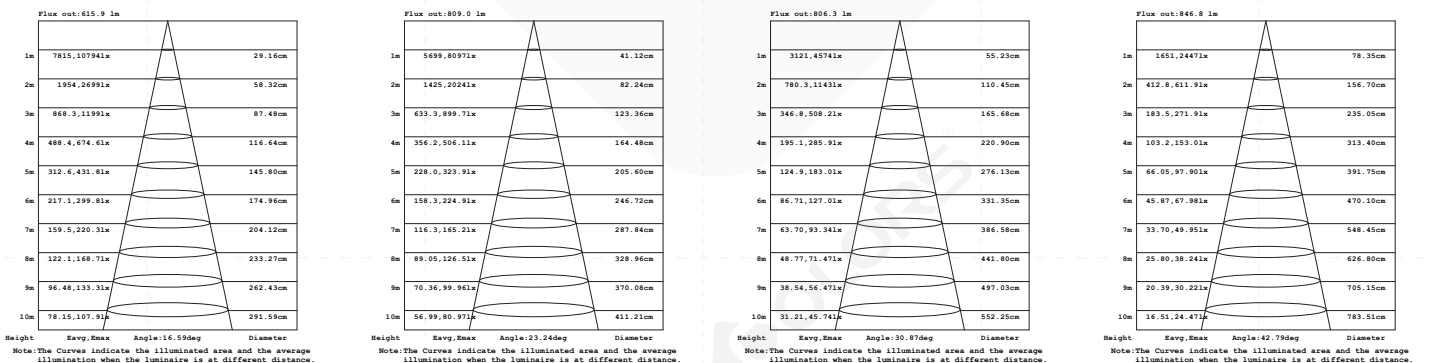

平均有效照度图

平均有效照度图

平均有效照度图

平均有效照度图

· 拨码双色温款

· 15°

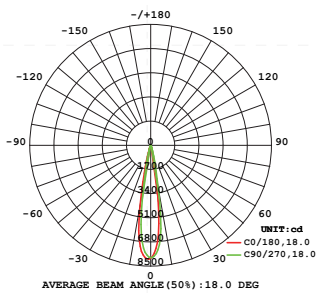

配光曲线

· 24°

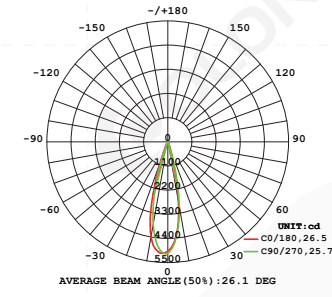

配光曲线

· 36°

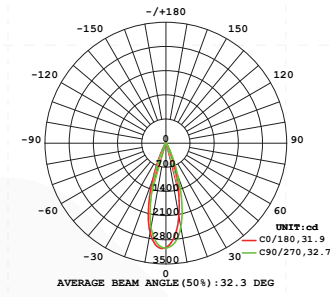

配光曲线

· 50°

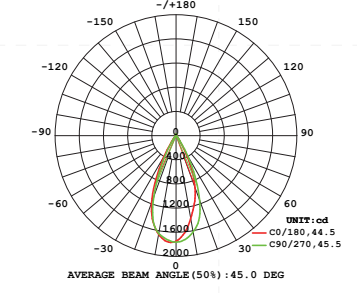

配光曲线

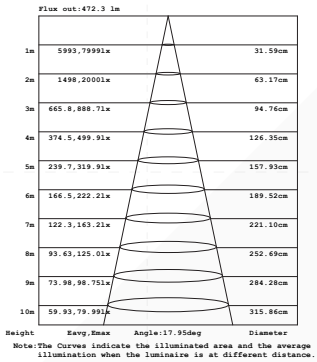

平均有效照度图

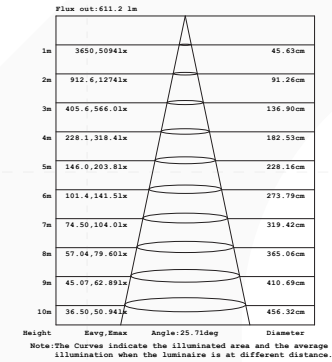

平均有效照度图

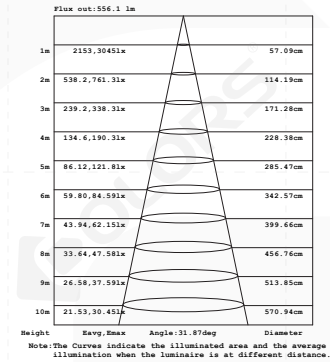

平均有效照度图

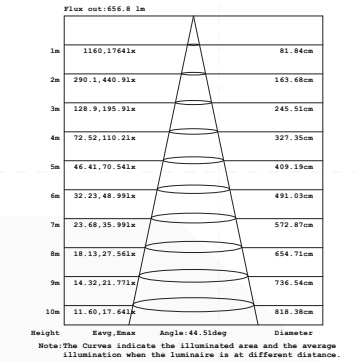

平均有效照度图

【包装信息】

产品型号	尺寸 (mm/盒)	数量 /盒	数量 /箱	净重 (kg/盒)	净重 (kg/箱)	毛重 (kg/箱)	尺寸 (mm/箱)
TLS-HMSF62(N)-N930B15	125*80*250	1	24	0.56	11.52	13.44	520*260*520

【注意事项】

- 非专业人员, 禁止对产品进行安装、拆卸和维修。
- 在安装过程中请避免对产品进行刮花、扭曲以及不规则的弯曲, 否则有可能给产品造成无法修复的损伤。
- 裁剪时请使用专业裁剪工具。
- 严禁使用任何酸性、碱性粘接剂固定产品。
- 产品仅适用于室内干燥场所, 请勿应用在户外, 海边, 潮湿浸水等环境。